

東京都現代美術館 ユニバーサルガイドブック

MUSEUM OF CONTEMPORARY ART TOKYO
UNIVERSAL GUIDEBOOK



だれもが文化でつながるプロジェクト



東京都歴史文化財団
TOKYO METROPOLITAN
FOUNDATION FOR
HISTORY AND CULTURE















バリアフリーに関するご案内 (発行:2022年3月)

このパンフレットは、障害のある方、ご高齢の方、ベビーカーをご利用の方なども、館内で快適にお過ごしいただけるように、施設情報をまとめたものです。すべてのお客さまに美術館をお楽しみいただけるよう、当館スタッフ一同、サポートいたしますので、気軽にお声がけください。

館内マップ

*印の施設・設備、多機能トイレは、次ページより詳細を掲載しています。

東京都現代美術館は、全6フロアとなります。エレベーターごとに行先が違いますので、ご注意ください。

 多機能トイレ	 トイレ	 カフェ*	 インフォメーション*	 事務所・バックヤード
各所の設備詳細に関しては、 【館内の多機能トイレ】を ご参照ください。	 エレベーター	 ミュージアムショップ*	 チケットカウンター*	 階段
 優先駐車場*	 エスカレーター	 ロッカー室	 授乳室*	 スロープ
				 出入口

1F(ロビー階) ~ 3F

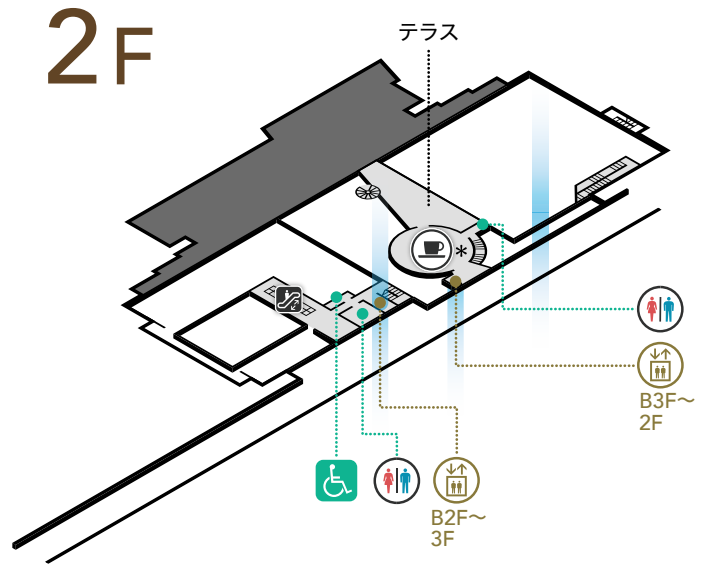
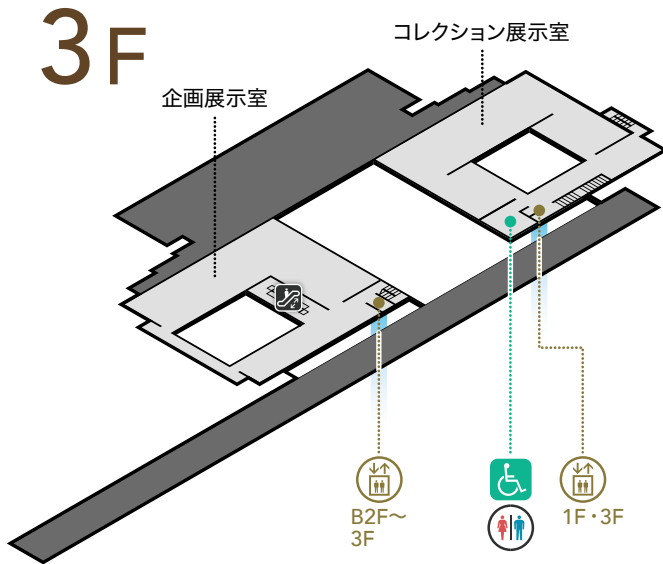

1F ロビー階

メインエントランスへの段差のないルートは、①5度のスロープ
②最大4度のスロープの、2箇所
ございます。お好みのルートをご利用ください。

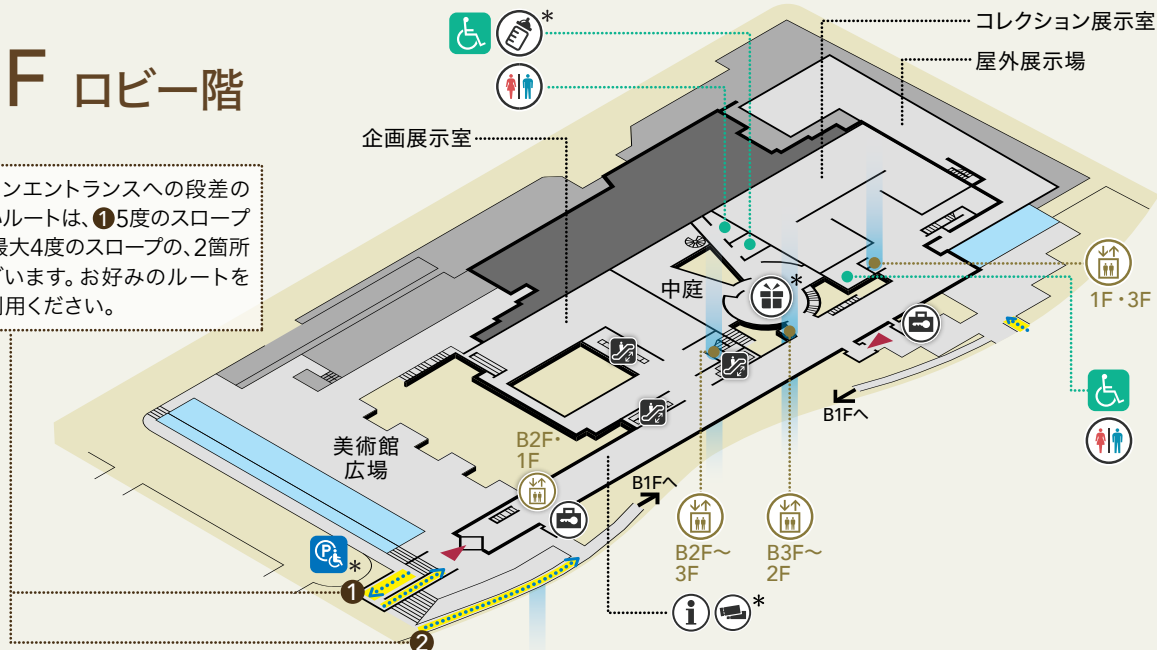

1F(ロビー階) ~ B3F





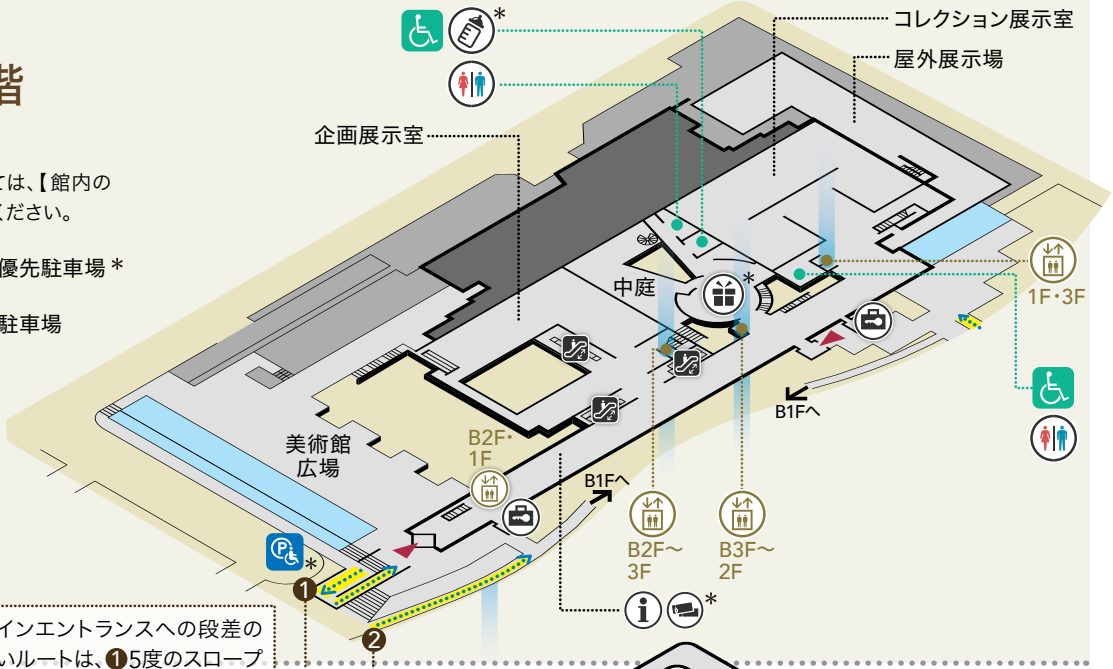

1F ロビー階

-  多機能トイレ
各所の設備詳細に関しては、【館内の多機能トイレ】をご参照ください。
-  トイレ
-  エレベーター
-  エスカレーター
-  ミュージアムショップ*
-  インフォメーション*
-  チケットカウンター*
-  授乳室*
-  優先駐車場*
-  駐車場

メインエントランスへの段差のないルートは、①5度のスロープ
②最大4度のスロープの、2箇所
がございます。お好みのルート
をご利用ください。









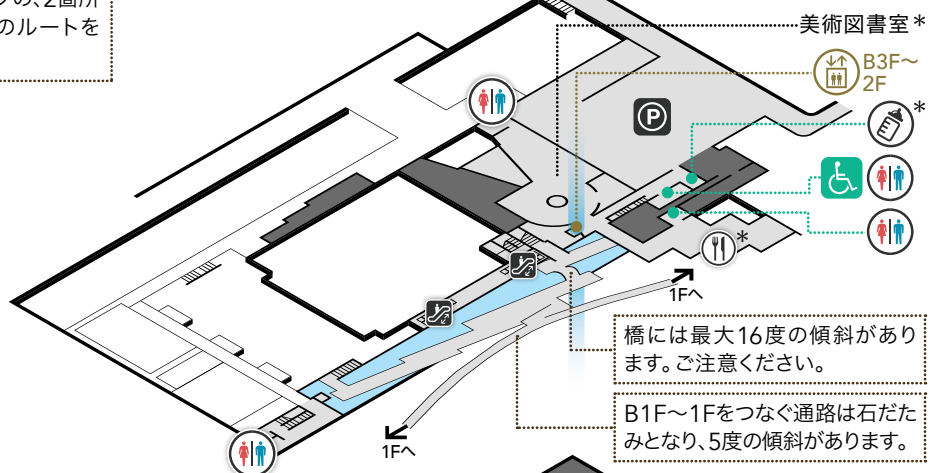

B1F

-  多機能トイレ
各所の設備詳細に関しては、【館内の多機能トイレ】をご参照ください。
-  トイレ
-  エレベーター
-  エスカレーター
-  授乳室*
-  レストラン*
-  駐車場

橋には最大16度の傾斜があります。ご注意ください。
B1F~1Fをつなぐ通路は石だたみとなり、5度の傾斜があります。



B2F

-  多機能トイレ
各所の設備詳細に関しては、【館内の多機能トイレ】をご参照ください。
-  トイレ
-  男性トイレ
-  女性トイレ
-  エレベーター
-  エスカレーター
-  優先駐車場*
-  駐車場

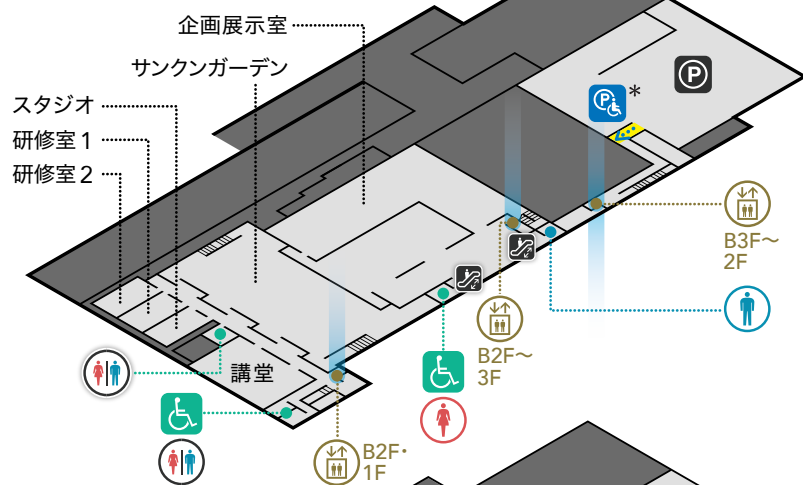

B3F

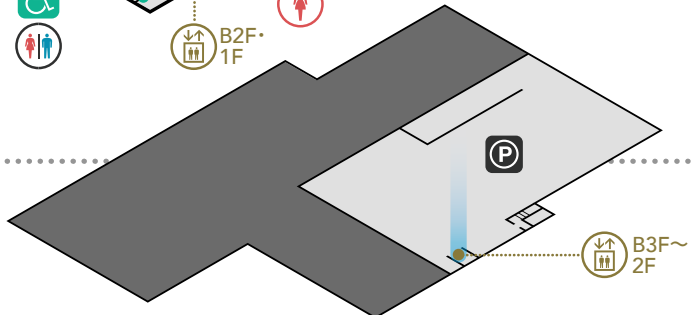

施設紹介



① 1F インフォメーション

② 1F チケットカウンター

車いす対応の低いカウンターを設けております。また、筆談ボードでの対応が可能です。希望に応じて館内触知案内図の貸出を行っておりますので、気軽にお声がけください。エントランスには手話での案内動画もございますので、ぜひご覧ください。

館内触知案内図▶



④ 1F ミュージアムショップ ナディッフ コンテンポラリー

現代アート関連書籍をはじめ、多様なアーティスト、クリエイターによるユニークなプロダクトを取り揃えます。展覧会図録やMOTオリジナルグッズなども販売しています。



支払い方法

現金、クレジットカード、電子マネー、バーコード決済

● B1F 美術図書室



近現代の美術に関する図書・展覧会カタログ等を収集保存し、広く一般に公開しています。子ども向けの美術の本を集めた「こどもとしょいっ」もございます。スタッフが常駐しておりますので、サポートが必要な際はお声がけください。

閲覧室テーブル
高さ 71cm

椅子
幅 47cm 奥行 38cm
座面高 46cm 背もたれ 35cm

⑤ 2F カフェ&ラウンジ 二階のサンドイッチ



支払い方法

現金、クレジットカード
電子マネー



席の種類

2人掛けテーブル
カウンター席 / テラス席

2人掛けテーブル
幅 60cm 奥行 60cm
高さ 71cm
カウンター
高さ 76cm

椅子(共通)
幅 36cm 奥行 36cm
座面高 46cm
背もたれ 36cm

⑥ B1F レストラン 100本のスプーン



支払い方法

現金、クレジットカード
電子マネー



席の種類

2人掛けテーブル /
4人掛けテーブル /
ソファ席 など

2人掛けテーブル
幅 60cm 奥行 60cm
高さ 71cm

椅子
幅 45cm 奥行 47cm
座面高 44cm 背もたれ 30cm

4人掛けテーブル
幅 80cm 奥行 80cm
高さ 70cm

椅子
幅 40cm 奥行 42cm
座面高 43cm 背もたれ 40cm

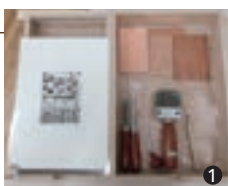

ツールボックス

触察ツール

東京都現代美術館では、「さわる」を通して美術に触れる、版画と油彩画の「触察ツール」をご用意しています。視覚に障害のある方だけでなく、子どもから大人まで幅広く楽しめるツールです。

① 版画の技法の仕組みを伝えるために、4つの版種の触察模型をご用意しています。道具などに「さわる」ことで版画の世界を広げていただけます。

② 油彩画やカンヴァス、筆などに「さわる」ことで、色の重なりや下地との関係性など油絵具の特性を伝えます。

館内設備・サポート

 **館内の多機能トイレ** | 車いすの巡回スペースは、全てのお手洗いに設けられています。



温水洗浄便座



背もたれ



オストメイト用設備

※の場所は、パウチ洗浄水栓付き背もたれとなります



多目的シート



ベビーチェア



手すりの方向
便座に座った際、L字
手すりが右側にある



手すりの方向
便座に座った際、L字
手すりが左側にある



おむつ交換台

1F

ミュージアムショップ 奥



コレクション展示室



2F

企画展示室



3F

コレクション展示室



B1F

美術図書室



B2F

企画展示室



講堂



● 貸出車いす・ベビーカー・歩行器

ご希望の際は、館内インフォメーションまでお越しください。

●車いす:5台(自走介助兼用) ●ベビーカー:5台 ●歩行器:1台

優先駐車場

優先駐車場は、1F車寄せとB2Fの駐車場にございます。各種手帳呈示により無料になりますので、スタッフにお声がけください。

授乳室



B1F、1Fにございます。B1Fは給湯器があります。

- ◆ 盲導犬・聴導犬・介助犬をお連れになってのご来館が可能です。
- ◆ その他ご不明な点がございましたら、気軽にお問い合わせください。

東京都現代美術館 東京都江東区三好4-1-1 **お問い合わせ Tel:03-5245-4111**

ウェブサイト <https://www.mot-art-museum.jp/> にて、バリアフリー情報をご案内しています。